

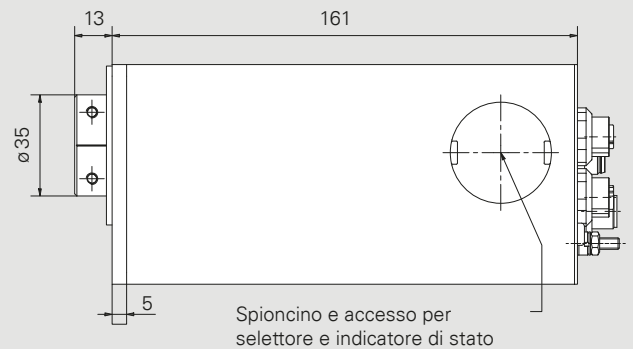

Prodotto	Coppia nominale	Coppia di tenuta (alimentato)	Numero di giri nominale
PSE 3310-14	10 Nm	5 Nm	25 min <sup>-1</sup>
PSE 3325-14	25 Nm	12,5 Nm	10 min <sup>-1</sup>

Durata d'inserzione	30 % (tempo base 300 s)
Modalità operativa	S3
Alimentazione	24 VDC ± 10 % separazione galvanica di unità di controllo e unità di potenza e bus
Corrente nominale	3,2 A
Corrente assorbita unità di controllo	0,1 A
Precisione di posizionamento posizione assoluta rilevata direttamente sull'albero di uscita	0,9°
Corsa	250 giri senza limitazione meccanica
Resistenza agli urti secondo IEC / DIN EN 60068-2-27	50 g 11 ms
Resistenza alle vibrazioni secondo IEC / DIN EN 60068-2-6	10 .. 55 Hz 1,5 mm / 55 .. 1000 Hz 10g / 10 .. 2000 Hz 5g
Albero di uscita	albero cavo da 14 mm con collare di serraggio a morsetto e invito per linguetta
Freno	opzionale (coppia di tenuta = coppia nominale)
Max. carico assiale ammiss.	20 N
Max. carico radiale ammiss.	40 N
Temperatura ambiente	0 .. 45 °C
Temperatura di stoccaggio	-10 .. 70 °C
Grado di protezione	IP 54 (IP 65 a richiesta)
Peso	1350 g
Prove	CE / UKCA, opzionale: NRTL, Opz. STO con / senza impulsi test <sup>1)</sup>

<sup>1)</sup> STO: solo per EtherCAT, EtherNet/IP, POWERLINK, PROFINET, senza isolamento galvanico della tensione di alimentazione



Albero cavo  $\varnothing$  14H7 / profondità 18 con collare di serraggio a morsetto e invito per linguetta DIN 6885-A5 x 5 x 12

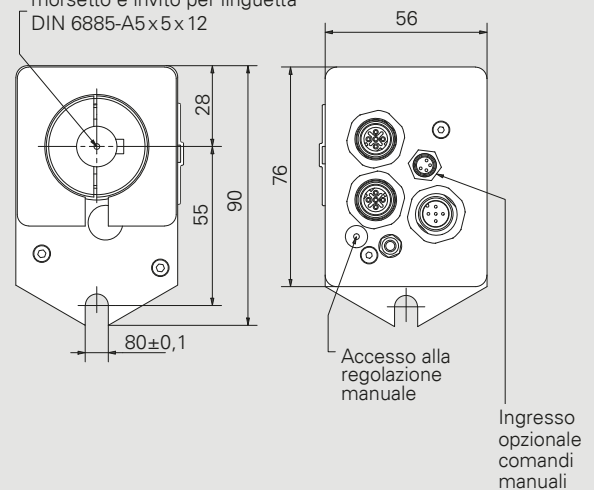

Curva caratteristica PSE 3310/3325-14

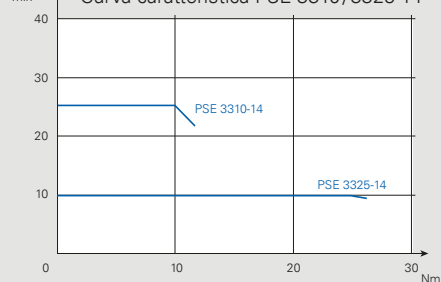

Dimensioni in mm.  
Per dettagli sui collegamenti rif. manuale d'istruzioni



## Come scegliere il sistema di posizionamento più adatto?



Per ordinare i nostri prodotti standard, è possibile utilizzare i grafici a destra per una valutazione iniziale delle prestazioni dei prodotti e il codice d'ordine corrispondente della serie 3. Il processo di ordinazione è descritto di seguito con un esempio.

- A** Scegliete l'**esecuzione** giusta in base alle vostre condizioni operative
- B** **Modello:**
  - Disegno trasversale o longitudinale (valore pari o dispari)
  - coppia massima nominale (x) - per la scelta vedere il diagramma a destra
  - albero di uscita (8 o 14) e albero pieno o cavo
- C** Protocollo / interfaccia richiesti (**comunicazione bus**)
- D** Scegliere i **collegamenti**
- E** Se necessario, selezionare un **freno** (senza freno selezionare 0)
- F** Selezionare la **certificazione** se richiesta
- G** Selezionare la **classe di protezione IP**

Ad esempio, nel caso sia richiesta una custodia in acciaio inox (PSS), il design 30x, una coppia nominale massima di 2 Nm e un albero cavo da 8mm di diametro. Oltre a IO-Link, sono necessari i collegamenti standard, l'assenza di freni, la certificazione CE/UKCA e il grado di protezione IP65

→ Codice di ordinazione **PSS 302-8-IO-0-0-0-65**

## Coppie e numero di giri

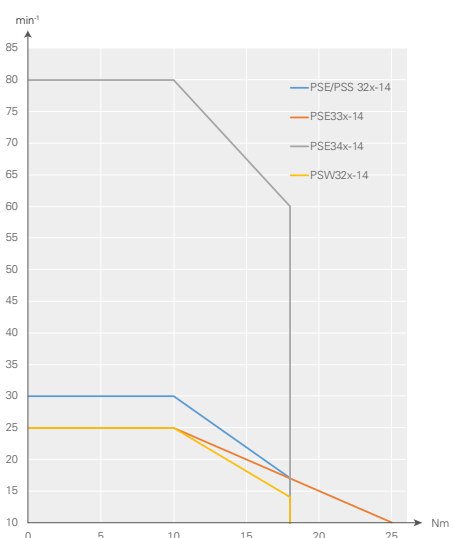
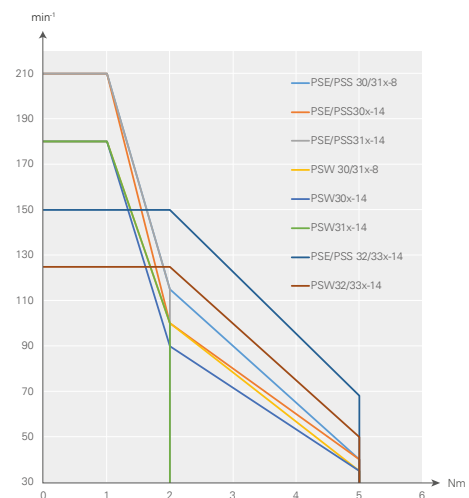



### Codice di ordinazione PSE / PSS / PSW serie 3



	A	B	C	D	E	F	G
	Esecuzione	Modello	Comunicazione bus	Collegamenti	Freno	Certificazione	Classe di protezione IP
Positioning System <b>Efficient</b>	PSE	30x-8 30x-8 V 30x-14 30x-14 V 31x-8 31x-8V	CA: CANopen DP: PROFIBUS DP DN: DeviceNet <sup>1)</sup> MB: Modbus RTU <sup>1)</sup>	O: standard <sup>2)</sup> T: standard con comandi manuali <sup>1)</sup> X: Connettore codifica L <sup>1)</sup>		0: CE / UKCA N: NRTL + CE/UKCA S: STO + CE/UKCA senza impulsi di test <sup>1)</sup>	
Positioning System <b>Stainless</b>	PSS	31x-14 31x-14 V 32x-14 32x-14 V	SE: Sercos EC: EtherCAT PN: PROFINET EI: EtherNet/IP	Y: connettore singolo, a codifica Y <sup>1)</sup> Z: connettore singolo, a codifica Y, con comandi manuali <sup>1)</sup>	0: senza M: con <sup>3)</sup>	T: STO + CE/UKCA con impulsi di test <sup>1)</sup> Y: STO + NRTL + CE /UKCA senza impulsi di test <sup>1)</sup> Z: STO + NRTL + CE /UKCA con impulsi di test <sup>1)</sup>	54: IP 54 <sup>1)</sup> 65: IP 65 <sup>1)</sup> 68: IP 68 <sup>4)</sup>
Positioning System <b>Washable</b>	PSW	33x-14 33x-14 V 34x-14 <sup>5)</sup>	PL: POWERLINK IO: IO-Link				

Forma/tipo	Coppia	Albero di uscita
30  trasversale	<b>x</b> = 1 Nm	
31  longitudinale	<b>x</b> = 2 Nm	8 = 8 mm albero cavo
32  trasversale	<b>x</b> = 5 Nm	14 = 14 mm albero cavo
33  longitudinale	<b>x</b> = 10 Nm	8V = 8 mm albero pieno <sup>1)</sup>
34  trasversale	<b>x</b> = 18 Nm	14V = 14 mm albero pieno <sup>1)</sup>
	<b>x</b> = 25 Nm <sup>5)</sup>	

<sup>1)</sup> Disponibile come standard solo per alcune versioni / bus di comunicazione. Contattare il nostro ufficio vendite.

<sup>2)</sup> Lo standard è 2 connettori bus e 1 di alimentazione (eccetto versioni IO-Link o connettore a Y)

<sup>3)</sup> solo per le varianti con alberi di uscita da 14 mm

<sup>4)</sup> solo per PSW









<sup>5)</sup> solo per PSE

Consultare le schede tecniche delle rispettive combinazioni standard.



# Accessori per sistemi di posizionamento

I connettori qui illustrati possono essere utilizzati per tutti e tre i tipi di unità (PSE / PSS / PSW). Per PSE (IP 54 / IP 65) e PSS (IP 65), questo garantisce le classi di protezione IP. Se necessario, saremo lieti di aiutarvi a trovare un connettore di accoppiamento adatto per un PSW (IP 68) - contattateci.

Comunicazione via bus	Connettore d'alimentazione (+ connettore bus di dati) (per opzione 0) <sup>1)</sup>	Connettore d'alimentazione + connettore bus di dati + connettore per tasti a sfioramento	Connettore singolo	
CANopen	 <p>Set di connettori: Cod. art. 9601.0060</p>	 <p>Set di connettori: Cod. art. 9601.0062</p>		
PROFIBUS DP				
Modbus RTU				
DeviceNet	 <p>Set di connettori: Cod. art. 9601.0088</p>	 <p>Set di connettori: Cod. art. 9601.0090</p>	<p><b>Su richiesta</b></p> 	
	Sercos EtherCAT PROFINET EtherNet/IP POWERLINK	 <p>Set di connettori: Cod. art. 9601.0112</p>		 <p>Set di connettori: Cod. art. 9601.0317</p>
IO-Link		 <p>Set di connettori: Cod. art. 9601.0107</p>		

<sup>1)</sup> cfr. il codice di ordinazione sotto D



Cappuccio svitabile per coprire il secondo collegamento bus (per PSE/PSS/PSW)

**Cod. art. 9601.0176**



Pannello di controllo con pulsanti (Solo per modelli completi di opzione T nella colonna D della tabella a pagina 29)

**Cod. art. 9601.0241**

## Software

Per disporre dei nostri file descrittivi, dei Function Blocks e degli altri strumenti software per i diversi protocolli industriali potrete collegarvi al nostro sito alla pagina [www.halstrup-walcher.de/it/software](http://www.halstrup-walcher.de/it/software)

Selezionate il prodotto specifico dal menu e la scheda del software per scaricare i file desiderati.

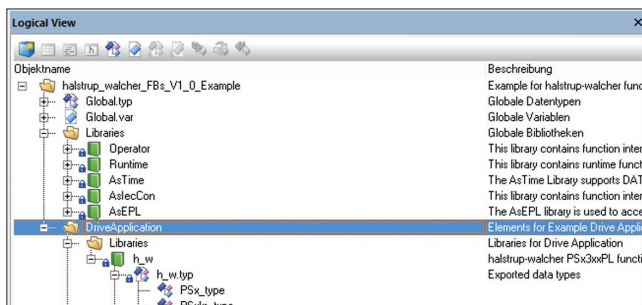

## Volete vedere da vicino i nostri prodotti?

Siamo presenti in numerose fiere e saremo lieti di consigliarvi. Venite a trovarci in loco e troviamo insieme la soluzione ideale. Le date delle nostre fiere e le novità sui prodotti sono disponibili al seguente indirizzo

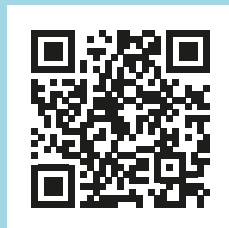

[www.halstrup-walcher.de/it/news/](http://www.halstrup-walcher.de/it/news/)